

PATRIOT

ИНСТРУКЦИЯ ПО ЭКСПЛУАТАЦИИ

БЕНЗОРЕЗ

| **DSG 735** | | **DSG 735C** |

ВВЕДЕНИЕ	4
ТЕХНИЧЕСКИЕ ХАРАКТЕРИСТИКИ / ИНСТРУКЦИЯ ПО ТЕХНИКЕ БЕЗОПАСНОСТИ	5
ВНЕШНИЙ ВИД УСТРОЙСТВА	8
ОБЩИЕ СВЕДЕНИЯ	9
СБОРКА	11
ПЕРЕД НАЧАЛОМ РАБОТЫ	14
ЗАПУСК И ОСТАНОВКА	15
ПОРЯДОК РАБОТЫ	19
ПОМОЩЬ ПРИ НЕИСПРАВНОСТЯХ	23
РАБОТЫ ПО ТЕХНИЧЕСКОМУ ОБСЛУЖИВАНИЮ	24
ПОРЯДОК ОБСЛУЖИВАНИЯ	27
ПОРЯДОК РАБОТЫ	28
СРОК СЛУЖБЫ, УТИЛИЗАЦИЯ И ХРАНЕНИЕ	29
КОМПЛЕКТАЦИЯ	30
РАСШИФРОВКА СЕРИЙНОГО НОМЕРА	31
АДРЕСА СЕРВИСНЫХ ЦЕНТРОВ	32

Благодарим Вас за приобретение продукции торговой марки PATRIOT!



ВНИМАНИЕ! Данная Инструкция содержит необходимую информацию, касающуюся работы и технического обслуживания бензореза торговой марки PATRIOT. Внимательно ознакомьтесь с Инструкцией перед началом эксплуатации. Не допускайте людей, не ознакомившихся с данным руководством к работе. Информация, содержащаяся в Инструкции по эксплуатации, действительна на момент издания. Изготовитель оставляет за собой право вносить в конструкцию изменения, не ухудшающие характеристики инструмента, без предварительного уведомления. Настоящая Инструкция является частью изделия и должна быть передана покупателю при его приобретении. В случае передачи изделия другому пользователю, обязательно передайте данную Инструкцию новому владельцу.

Назначение

Данное изделие представляет собой абразивно-отрезную машину для сухой или мокрой резки асфальта, бетона, камня и других минеральных пород, а также для резки металлов с использованием алмазных или абразивных отрезных кругов. Машину можно вести как ручную, так и на специальной тележке.

К сведению торгующих организаций:

Розничная торговля инструментом и изделиями производится в магазинах, отделах и секциях магазинов, павильонах и киосках, обеспечивающих сохранность продукции, исключающих попадание воды. При совершении купли продажи лицо, осуществляющее продажу товара, проверяет в присутствии покупателя внешний вид товара, его комплектность и работоспособность. По возможности производит отметку в гарантийном талоне, прикладывает гарантийный чек. Предоставляет информацию об организациях, выполняющих монтаж, подключение, и адреса сервисных центров.

Товар соответствует требованиям:

ТР ТС 010/2011 "О безопасности машин и оборудования".

ТЕХНИЧЕСКИЕ ХАРАКТЕРИСТИКИ

Серия (Тип)	DSG	DSG-C
Модификация	735	735
Артикул	DSG735-83G	DSG735C-83G
Максимальная глубина резания, мм	125	
Посадочный диаметр диска, мм	25,4 и 20	
Мощность, лс (кВт)	4,8 (3,5)	
Объем двигателя, см3	74	
Максимальный диаметр диска, мм	350	
Максимальные обороты на валу диска, об/мин	4700	
Максимальные обороты двигателя без нагрузки, об/мин	9500	
Кейс	Нет	Да

ИНСТРУКЦИЯ ПО ТЕХНИКЕ БЕЗОПАСНОСТИ



ВНИМАНИЕ! Проведение работ со стремянок, лестниц, стульев и других неустойчивых поверхностей, ограничивающих передвижение оператора, категорически **ЗАПРЕЩЕНО**.

Используйте бензорез только после прочтения инструкции по безопасности.

Не разбирайте и не модифицируйте его. Лицам, не прошедшим инструктаж по эксплуатации и не изучившим инструкцию по эксплуатации, запрещается пользоваться данным оборудованием!

Перед использованием тщательно проверьте изделие и убедитесь в отсутствии дефектов. В случае обнаружения внешних дефектов

свяжитесь с дистрибьютором PATRIOT.

На корпусе бензореза нанесены специальные знаки. Внимательно ознакомьтесь с ними и следуйте предписанным требованиям.



ВНИМАНИЕ! Используйте бензорез только по его прямому назначению. Применение в иных целях может привести к серьезной травме.

1. Несовершеннолетние к работе с агрегатом не допускаются – за исключением лиц старше 16 лет, проходящие обучение под присмотром;
2. Изделие не может эксплуатироваться лицами, чье физическое или психическое состояние требует посторонней помощи и не позволяет им самостоятельно пользоваться данным оборудованием без риска для здоровья;
3. Допускается к работе оператор в хорошем физическом и психическом состоянии здоровья. Несоблюдение правил пользования может привести к серьезным травмам или смерти. В случае ухудшения состояния здоровья из-за напряженной, требующей значительных физических усилий работы, проконсультируйтесь с врачом прежде, чем приступать к эксплуатации бензореза;
4. В процессе работы делайте перерывы для отдыха, остановив бензорез и заглушив двигатель (время непрерывной работы не должно превышать 1 час). При неиспользовании агрегат следует установить так, чтобы он не представлял собой потенциальной опасности. Защитить агрегат от несанкционированного использования;

- 5.** Лица, не занятые непосредственно в работе, должны находиться на безопасном расстоянии. Посторонним лицам запрещено находиться в зоне работы бензореза. Вблизи работающего агрегата не должны находиться дети, животные и зрители;
- 6.** Никогда не заправляйте топливо и не производите работы по обслуживанию с работающим двигателем. Остановите двигатель полностью, как описано в Инструкции, перед обслуживанием, очисткой, сменой пильной гарнитуры;
- 7.** Будьте осторожны при заправке топливом двигателя, чтобы не пролить его. Пролитое топливо следует удалить с помощью ветоши до полного осушения;
- 8.** Не допускайте присутствия открытого огня в зоне работы или обслуживания бензореза;
- 9.** Не прикасайтесь к частям двигателя и глушителя во время работы или сразу после использования, они имеют высокую температуру и могут вызвать ожог;
- 10.** Используйте подходящие средства индивидуальной защиты при эксплуатации бензореза: защитные очки, перчатки, каску, беруши, закрытую обувь. При резке абразивных материалов (бетон, асфальт, камень и др.) необходимо использовать средства защиты дыхания – респираторы. Носите одежду, подходящую для работы, которую вы выполняете;
- 11.** Агрегат предусмотрен только для абразивно-отрезной резки. Он не пригоден для резки древесины или деревянных предметов. Асбестовая пыль чрезвычайно вредна для здоровья – ни в коем случае не резать асбест! Применение агрегата для других целей не допускается, так как это может привести к несчастным случаям или повреждению агрегата;
- 12.** Не работайте бензорезом, держа его в одной руке – это очень опасно! Всегда держите бензорез крепко двумя руками за специальные рукоятки;
- 13.** Будьте осторожны и сохраняйте равновесие во время работы и возможного «провала» в конце пропила;
- 14.** Не рекомендуется работать бензорезом в одиночку. Позаботьтесь о том, чтобы во время работы оператора обязательно кто-то находился на расстоянии слышимости, на тот случай если понадобится помощь;
- 15.** Запрещается работать бензорезом с выявленными неисправностями. При обнаружении неполадок и неисправностей следует немедленно прекратить работу и обратиться в авторизованный сервисный центр для ремонта;
- 16.** Оператор должен контролировать опасную зону работы бензореза. Не допускается работа, если в опасной зоне находятся люди или животные;
- 17.** При неблагоприятных условиях погоды (дождь, снег, град, сильный ветер) следует отложить проведение работ ввиду повышенной опасности несчастного случая;
- 18.** Соблюдайте периодичность технических осмотров и обслуживания бензореза, описанных в настоящем руководстве



ВНИМАНИЕ! Продолжительное вдыхание выхлопных газов двигателя опасно для здоровья.

19. Не используйте бензорез и не запускайте двигатель в закрытом помещении для предотвращения отравления выхлопными газами;
20. Выхлопные газы от данного оборудования являются очень токсичными и могут причинить ощутимый вред здоровью! Не вдыхайте выхлопные газы, это опасно для здоровья;
21. Не глотайте и не вдыхайте пары топлива, а также избегайте их контакта с кожей. В случае попадания топлива в глаза немедленно промойте большим количеством воды и срочно обратитесь к врачу;
22. Невозможно предвидеть все возможные ситуации, в которых вы можете оказаться, пользуясь бензорезом, будьте осторожны и всегда руководствуйтесь здравым смыслом.

Использовать только отрезные круги или принадлежности, допущенные компанией PATRIOT, либо аналогичные по своим техническим характеристикам. При возникновении вопросов обратиться к специализированному дилеру. Применять абразивно-отрезные круги или принадлежности только высокого качества, в противном случае, существует опасность несчастных случаев либо повреждения агрегата. Компания PATRIOT рекомендует применение оригинальных абразивно-отрезных кругов PATRIOT. Они оптимально согласованы по своим свойствам с агрегатом и соответствуют

требованиям пользователя.

Запрещается применять пильные диски, твердосплавные, спасательные, дереворежущие или иные зубчатые инструменты – опасность получения смертельной травмы! В противоположность равномерному съему частиц при эксплуатации абразивно-отрезных дисков, зубья пильного диска с долотообразными зубьями при резке могут застрять в материале. Это способствует агрессивной резке, что может привести к возникновению неконтролируемых, чрезвычайно опасных реактивных сил (обратный удар) агрегата. (Рис. 1)



Рис. 1

При резке стали рекомендуется защитная одежда из трудно воспламеняемого материала (например, из кожи или огнестойкого хлопка) – но ни в коем случае не из синтетического волокна – опасность возгорания вследствие искрения! На одежде не должно быть следов горючих материалов (опилки, топливо, масло и т.п.). Не носить во время работы одежду, которая могла бы зацепиться за подвижные детали агрегата – шарф, галстук и украшения. Длинные волосы связать и закрепить.

PATRIOT

ВНЕШНИЙ ВИД УСТРОЙСТВА



Рис. 2

1. Передняя рукоятка;
2. Предупреждающая наклейка;
3. Крышка воздушного фильтра;
4. Наклейка с инструкцией по запуску;
5. Крышка цилиндра;
6. Рычаг дроссельной заслонки;
7. Фиксатор курка газа;
8. Курок газа;
9. Выключатель зажигания;
10. Рукоятка стартера;
11. Кожух стартера;
12. Глушитель;
13. Наклейка режущего инструмента;
14. Элемент крепления диска;
15. Рукоятка регулировки кожуха;
16. Защитный кожух;
17. Декомпрессионный клапан;
18. Подкачка топлива;
19. Крышка топливного бака;
20. Подключение воды;
21. Кожух ремня;
22. Натяжитель ремня;
23. Паспортная информация;
24. Кронштейн режущего узла;
25. Режущий узел;
26. Режущий диск;
27. Универсальный ключ;
28. Руководство по эксплуатации.

ОБЩИЕ СВЕДЕНИЯ

Фиксатор курка газа

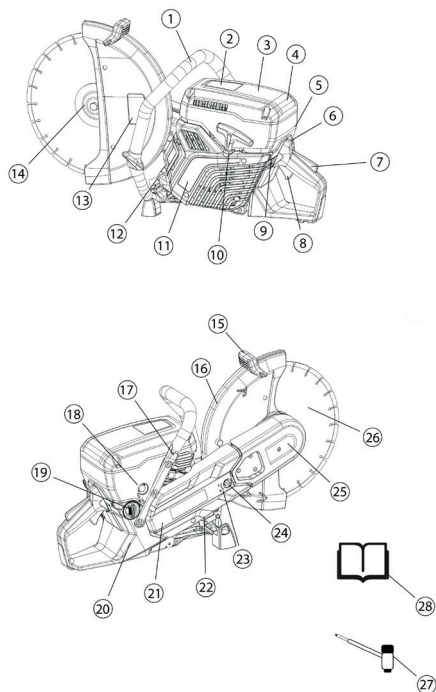
Предназначен от случайного нажатия на курок газа. При нажатии фиксатора «А» курок газа «В» разблокируется (рис. 3) При отпуске курка газа и фиксатора они возвращаются в исходное положение и двигатель переходит в режим холостых оборотов и фиксатор блокирует курок от случайного нажатия. Перед началом эксплуатации убедитесь в корректной работе курка газа и фиксатора. Перед началом работ убедитесь, что диск на холостых оборотах при отпущенном курке газа не вращается.



Рис. 3

Выключатель зажигания

Необходим для запуска и остановки двигателя. Перед началом работы убедитесь, что при переводе выключателя в положение «ВЫКЛ» (OFF) двигатель останавливается (рис. 4).

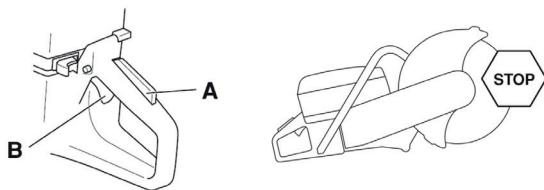

Рис. 4

Кожух диска

Кожух диска защищает от выброса частей режущего диска и частей отрезаемого материала в сторону оператора. Перед началом работ проверьте защитный кожух на наличие повреждений сколов трещин и т.д. Проведение работ при поврежденном защитном кожухе запрещено (рис. 5).

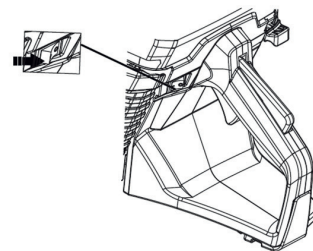

Рис. 5

Вибрация

Инструмент оснащен элементами гашения вибраций, снижающими передачу вибраций от двигателя к рукояткам. Регулярно проверяйте амортизаторы на надежность крепления к корпусу двигателя и рукояткам, проверяйте сами амортизаторы на наличие деформаций или трещин (Рис. 6).

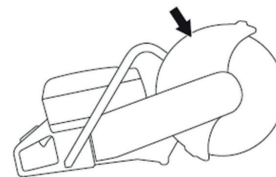

ВНИМАНИЕ! Длительное воздействие вибраций может привести к нарушениям здоровья. При появлении симптомов воздействия вибрации (онемение, потеря чувствительности, боли, изменение цвета кожи) необходимо обратиться к врачу.



Рис. 6

Глушитель

Глушитель снижает уровень шума и отводит выхлопные газы. Регулярно проверяйте состояние и надежность крепления глушителя (рис. 7).

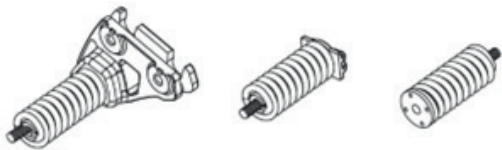

Рис. 7

Режущие диски

В бензореже предусмотрено использование 2-х видов режущих дисков.

Алмазные режущие диски. Применяются для резки камня, бетона, асфальта, как с использованием водяного охлаждения, так и без (см. описание на диске).

Абразивные режущие диски. Применяются для резки камня, бетона, асфальта, металла, чугуна и других материалов без водяного охлаждения (см. описание на диске).



ВНИМАНИЕ! Перед применением режущего диска всегда внимательно изучите область применения, указанную на диске.



ВНИМАНИЕ! Многие режущие диски предназначены для работы в стационарных отрезных станках. Категорически запрещается использование таких дисков в бензорезе.



ВНИМАНИЕ! Перед установкой дисков внимательно проверьте их на целостность: трещины, сколы, повреждения армирующей сетки, отслаивание или отсутствие алмазных сегментов.



ВНИМАНИЕ! Убедитесь, что на режущем диске указаны обороты те же или больше, что и в технических характеристиках бензореза (рис. 8)



Рис. 8



ВНИМАНИЕ! При установке алмазных режущих дисков соблюдайте соответствие вращения вала бензореза с направлением вращения, указанным на диске (рис. 9)

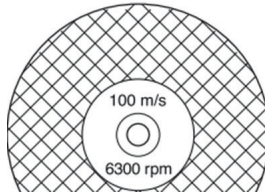

Рис. 9



ВНИМАНИЕ! Следите за толщиной режущих сегментов алмазного диска. Толщина сегмента должна всегда превышать толщину основы диска. При равной толщине повышается риск отдачи или поломки диска. (рис. 10)

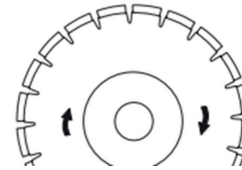

Рис. 10

СБОРКА

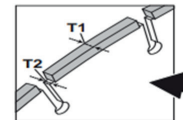

ВНИМАНИЕ! Перед всеми работами по сборке и регулировке двигатель должен быть выключен, выключатель зажигания в положении ВЫКЛ (STOP). После выключения двигателя необходимо выждать 10 минут, чтобы двигатель достаточно остыл.

Перед установкой диска необходимо проверить все элементы крепления диска на вал бензореза:

- Прижимные шайбы должны плотно садиться на вал, без перекосов. На них не должно быть сбитых краев трещин и сколов;
- Резьба прижимного болта и вала не повреждена;
- Диаметр посадочного отверстия диска соответствует посадочной втулке, втулка установлена правильной стороной.

Проверьте соответствия вращения вала и алмазного диска. Установите диск, как указано на рисунке (рис. 11).



Рис. 11

Зафиксируйте вал через отверстие в кожухе. Затяните болт с усилием 25 Нм (рис. 12).

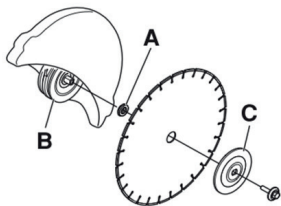

Рис. 12

Натяжение ремня. Ослабьте болты «А», поверните натяжитель ремня «В» в положение 1, затяните гайки «А» с усилием 25 Нм (рис. 13).



Рис. 13

Снимите элементы подачи воды с кожуха.

Отверните гайки «А», ослабьте натяжитель ремня «В», снимите защитный кожух ремня на режущем узле, снимите ремень с ведомого шкива режущего узла, переверните режущий узел на внешнюю

сторону бензореза, наденьте ремень на ведомый шкив, наденьте кожух ремня режущего узла с внутренней стороны бензореза, накрутите гайки «А» крепления режущего узла с внутренней стороны. Натяните ремень используя отвертку как рычаг, одновременно затяните гайки "А". Установите элементы подачи воды на кожух. (рис.14)

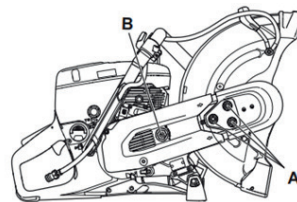

ВНИМАНИЕ! Функция перевернутого кожуха предназначена не для постоянного и длительного использования. При работе с перевернутым кожухом постоянно проверяйте натяжение ремня. При перевернутом кожухе направление вращения диска указанное на кожухе не совпадает с реальным направлением вращения, учитывайте это при установке диска.



Рис. 14

Отрегулируйте кожух диска таким образом, чтобы нижняя часть прилежала с плоскости реза. Это максимально защитит оператора от искр и других элементов, вылетающих во время резания (рис. 15).

Направляющая тележка для бензореза (опция)

Тележка для бензорезов упрощает работы на плоских горизонтальных поверхностях. Особенности использования и инструкции по установке описаны в инструкции к тележке (рис. 16).

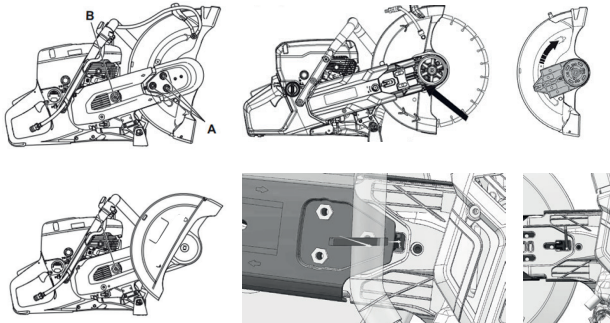

Рис. 15

Рис. 16

ПЕРЕД НАЧАЛОМ РАБОТЫ

Перед каждым использованием бензореза необходимо произвести следующие операции:

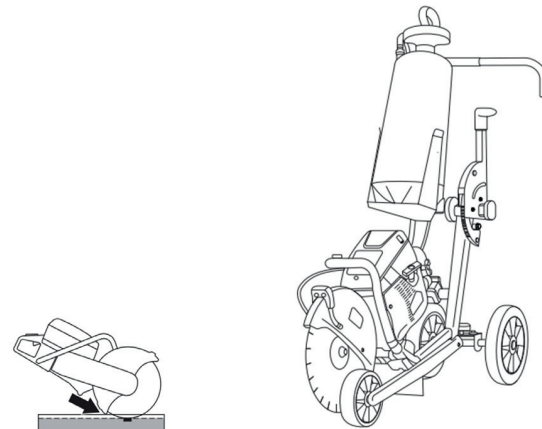
1. Убедитесь в том, что оборудование очищено от грязи и пыли. Рукоятки должны быть чистыми и сухими, очищенными от масла и грязи – это важное условие для безопасной эксплуатации абразивно-отрезного устройства.
2. Внимательно осмотрите бензорез на предмет повреждений. Все органы управления должны быть в исправном состоянии, рычаг газа должен автоматически пружинить назад в положение холостого хода. Выключатель зажигания должен легко устанавливаться в позицию STOP.
3. Запрещается вносить любые изменения в элементы управления или защитные механизмы.
4. Проверить топливную систему на признак утечки, в случае обнаружения утечки не запускать – опасность возникновения пожара! В случае обнаружения утечки требуется обратиться в специализированный сервисный центр.
5. Проверьте уровень моторного топлива и долийте при необходимости. Используйте смесь масла для двухтактных двигателей и чистое топливо с октановым числом не ниже 92. Использование загрязненного топлива может привести к повреждению изделия.
6. Проверьте воздушный фильтр. Наличие грязи и пыли внутри фильтрующего элемента приведет к неустойчивой работе двига-

теля. Очистите воздушный фильтр, когда он загрязнен (см. раздел Техническое обслуживание).

7. Проверить пригодность абразивно-отрезного круга для разрезаемого материала, а также исправность и правильность монтажа круга (направление вращения, плотность посадки).
8. Проверить плотность посадки защиты – при не плотной посадке защиты следует обратиться к специализированному дилеру.
9. Обеспечить достаточное количество воды для влажной резки.

ЗАПУСК И ОСТАНОВКА



ВНИМАНИЕ! Запрещено производить запуск без бокового кожуха ремня, возможно получение травм высвободившимся сцеплением.

ПРИГОТОВЛЕНИЕ ТОПЛИВНОЙ СМЕСИ

Для приготовления топливной смеси используйте только и чистый, свежий, неэтилированный бензин.

Из комплекта дополнительных аксессуаров возьмите специальную канистру. Наполните её бензином до отметки, затем добавьте необходимое количество двухтактного масла до уровня. Встряхните канистру несколько раз до получения однородной топливной смеси.

В случае отсутствия специальной канистры используйте канистры для хранения бензина. Топливная смесь масла PATRIOT для двухтактных двигателей и бензина готовится в соотношении 1:40 (25 мл масла / 1000 мл бензина).



ВНИМАНИЕ! Запрещается приготовление топливной смеси непосредственно в баке бензореза.

Смесь следует готовить из расчета на одну заправку, не следует оставлять надолго смесь в топливном баке бензореза.



ПРЕДУПРЕЖДЕНИЕ: Наполняйте топливный бак не более, чем на 1 см ниже края заливного отверстия, во избежание протечки оставьте место для расширения топливной смеси.

В случае пролива топливной смеси или масла протрите насухо пролитое топливо и масло. Не храните топливо и не заполняйте бензобак вблизи открытого пламени.



ПРЕДУПРЕЖДЕНИЕ: Топливная смесь в процессе хранения теряет свои смазывающие свойства, не храните топливную смесь более 5 дней и не оставляйте в баке бензореза.

ЗАПУСК ХОЛОДНОГО ДВИГАТЕЛЯ

Пуск производить на расстоянии не менее 3 метров от места заправки и не в закрытых помещениях.

Только на ровной поверхности, следить за устойчивостью положения агрегата, агрегат прочно удерживать – абразивно-отрезной круг не должен касаться ни земли, ни каких-либо предметов, а также не находиться в разрезе.

После запуска двигателя абразивно отрезной круг может сразу же начать вращаться. Агрегат обслуживается только одним оператором – нахождение посторонних лиц в рабочей зоне не допускается – также во время запуска. Мотор не запускать из руки – запуск производить согласно указаниям в инструкции по эксплуатации.

PATRIOT

ЗАПУСК И ОСТАНОВКА

1. Переведите выключатель зажигания в положение «-» (рис. 17);



Рис. 17

2. Вытяните до щелчка рычаг воздушной заслонки (рис. 18);

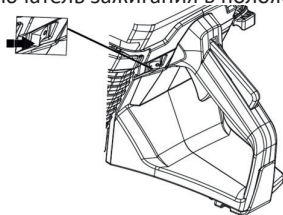

Рис. 18

3. Накачайте топливо нажатием на праймер подкачки (5-6 нажатий) (рис. 19);



Рис. 19

4. Утопите клавишу клапана декомпрессора (клапан автоматически закроется при запуске) (рис. 20);

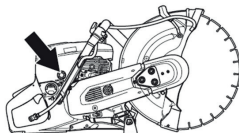

Рис. 20

5. Установите бензопилу на землю и жестко зафиксируйте: ногой под заднюю рукоятку и рукой прижмите к земле за переднюю рукоятку. Резко потяните ручку стартера (возможно несколько раз) пока двигатель не запустится (рис. 21);

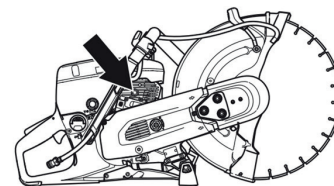

Рис. 21

6. Как только двигатель запустился, сдвиньте в сторону корпуса рычаг воздушной заслонки (рис. 22);



Рис. 22

ПРИМЕЧАНИЕ! Если двигатель заглох раньше, чем оператор успел сдвинуть заслонку, то, несмотря на это, все равно сдвинуть рычаг заслонки в сторону корпуса, заново утопить клапан декомпрессора и произвести запуск ручным стартером (рис. 23).



Рис. 23

ВНИМАНИЕ! При этом запуске двигатель начнет работать на средних оборотах и диск начнет вращение. В этот момент нужно особенно крепко прижимать бензорез к земле.



7. После запуска нажмите и отпустите рычаг газа. Двигатель перейдет на холостые обороты (рис. 24);

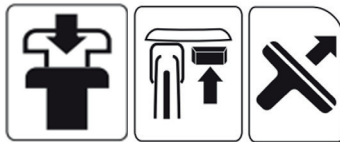

Рис. 24

8. Двигатель выключается переводом выключателя зажигания в положение «о» (рис. 25).

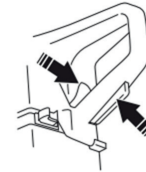

Рис. 25

ВНИМАНИЕ! Режущий диск после отпущения ручки газа и остановки двигателя может вращаться в интервале до 1 минуты. Не оставляйте без внимания бензорез до полной остановки диска.

PATRIOT

ЗАПУСК И ОСТАНОВКА

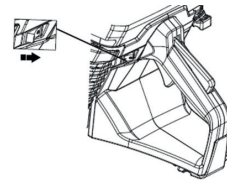
ЗАПУСК ПРОГРЕТОГО ДВИГАТЕЛЯ



ПРИМЕЧАНИЕ! Если прошло какое-то время, 5–10 минут после остановки двигателя рекомендуется сначала сделать попытку запуска по схеме прогретого двигателя, и если запуск не дал результата, то приступить к схеме холодного запуска.

1. Переведите выключатель зажигания в положение «-» (рис. 26);



Рис. 26

2. Утопите клавишу клапана декомпрессора (клапан автоматически закроется при запуске) (рис. 27);

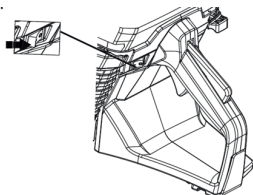

Рис. 27

3. Установите бензорез на землю и жестко зафиксируйте: ногой под заднюю рукоятку и рукой прижмите к земле за переднюю рукоятку. Резко потяните ручку стартера (рис. 28).

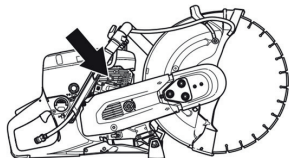

Рис. 28

ПОРЯДОК РАБОТЫ



ПРЕДУПРЕЖДЕНИЕ! Перед первым запуском **ОБЯЗАТЕЛЬНО** ознакомьтесь с процедурой обкатки нового изделия.

Предварительная обкатка бензореза после первого запуска является обязательной процедурой для нового инструмента.

Процесс позволяет увеличить срок службы инструмента за счет притирки подвижных узлов и деталей, в режиме щадящих нагрузок.

ОБКАТКА НОВОГО ИЗДЕЛИЯ

Для увеличения срока службы изделия и выхода двигателя на максимальные характеристики необходимо произвести его обкатку. В это время происходит трение между подвижными узлами, создается плотное прилегание деталей и необходимое давление в цилиндре.

1. Приготовьте топливную смесь в соотношении 25:1;
2. Заполните топливный бак;
3. Выполните запуск холодного двигателя в соответствии с описанием в настоящей Инструкции и прогрейте двигатель.
4. Во время использования первого бака топливной смеси выжмите курок газа на 1/2 амплитуды и дайте двигателю поработать около минуты, затем отпустите курок газа и дайте поработать двигателю на холостых оборотах 15–20 сек. Повторите данную процедуру

пять шесть раз;

5. Приступайте к работе бензорезом с «перегазовками» от 2/3 до полного газа. В процессе обкатки не давайте двигателю полную и длительную нагрузку. Рекомендуется в ходе обкатки израсходовать 2 бака топливной смеси 25:1. В процессе работы следите за температурным режимом двигателя, не допускайте их перегрева;

6. После обкатки готовьте топливную смесь в соотношении 40:1, для приготовления топливной смеси используйте специальные масла PATRIOT G-Motion 2T GARDEN или PATRIOT G-Motion 2T EURO и качественный неэтилированный бензин высокой очистки с октановым числом не ниже 92.

Основные рабочие приемы

- Машина разработана и предназначена для резки абразивными дисками или алмазными дисками, предназначенными для высокоскоростных ручных машин. Запрещается использовать машину с любым другим типом лезвия или для любого другого типа резки;
- Убедитесь, что режущий диск установлен правильно и не имеет признаков повреждения. См. инструкции в разделах «Режущие диски» и «Сборка и регулировка»;
- Убедитесь, что для данного применения используется правильный режущий диск. См. инструкции в разделе «Режущие диски»;
- Никогда не режьте асбестовые материалы;
- Держите бензорез обеими руками, крепко сжимая рукоятки

ПОРЯДОК РАБОТЫ

большими и указательными пальцами. Правая рука должна быть на задней рукоятке, а левая рука на передней. Все операторы, правши или левши, должны использовать данный хват. Никогда не работайте бензорезом держа его только одной рукой (рис. 29);



Рис. 29

- Встаньте параллельно режущему диску. Избегайте стоять прямо позади. В случае отдачи бензорез будет двигаться в плоскости режущего диска (рис. 30);



Рис. 30

- Держитесь на безопасном расстоянии от режущего диска при работающем двигателе;
- Никогда не оставляйте машину без присмотра с работающим двигателем;
- Никогда не перемещайте машину, когда режущее оборудование вращается. Перед тем, как поставить машину на землю, убедитесь, что нож полностью остановился;
- Никогда не используйте зону отдачи диска для резки. См. инструкции в разделе «Отдача»;
- Держите хороший баланс и твердую опору;
- Никогда не режьте выше уровня плеч. Никогда не режьте с лестницы. Используйте платформу или подмости, если разрез выше уровня плеч (рис. 31);

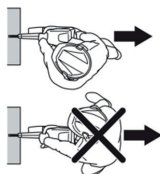

Рис. 31

- Стойте на удобном расстоянии от обрабатываемой детали;
- Убедитесь, что лезвие ни с чем не соприкасается, когда машина запущена;
- Аккуратно используйте режущее лезвие с высокой скоростью

вращения (полный газ). Поддерживайте полную скорость до завершения резки;

- Не прилагайте усилий и не нажимайте на диск, если производительность резки падает необходимо проверить диск при необходимости заменить;
- Подавайте бензорез вдоль по линии диска. Боковые давления очень опасны и могут повредить диск (рис. 32);



Рис. 32

- Медленно перемещайте диск вперед и назад, чтобы обеспечить небольшую площадь контакта диска с разрезаемым материалом. Это снижает температуру и обеспечивает эффективную резку.



Рис. 33

Борьба с пылью

Машина оснащена комплектом мокрого реза, при котором не только обеспечивается охлаждение диска, а также и подавление пыли. По возможности используйте диски для мокрой резки с водяным охлаждением для оптимального удаления пыли. См. инструкции в разделе «Режущие диски».

Отдача

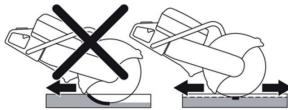

ПРЕДУПРЕЖДЕНИЕ! Отдачи внезапны и могут быть очень сильными. Бензорез может быть подброшен вверх и назад к оператору, что может привести к серьезной или даже смертельной травме. Очень важно понять, что вызывает отдачу и как ее избежать перед использованием бензореза.

Отдача — это внезапное движение вверх, которое может произойти, если лезвие защемлено или застопорилось в зоне отдачи. Большинство откатов невелики и не представляют большой опасности. Однако отдача также может быть очень сильной (рис. 34).



Рис. 34

Реактивная сила

При резке всегда присутствует реактивная сила. Сила тянет машину в направлении, противоположном вращению диска. В большинстве случаев эта сила незначительна. Если лезвие защемлено или застопорилось, реактивная сила будет большой, и вы не сможете управлять бензорезом.

Никогда не перемещайте машину, когда режущее оборудование вращается. Гироскопические силы могут препятствовать намеченному движению.

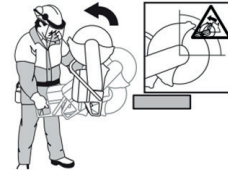
Зона отдачи

Никогда не используйте зону отдачи диска для резки (рис. 35).



Рис. 35

Защемление — это когда разрез зажимает диск. При зажатии диска действует большая реактивная сила, при которой очень сложно удержать бензорез.

Если зажатие диска произошло в зоне отдачи реактивная сила будет толкать резак вверх и назад к оператору что может вызвать серьезную или даже смертельную травму. Будьте внимательны к потенциальному движению обрабатываемой детали.

Перед началом работы убедитесь, что бы разрезаемая деталь при проведении реза не зажала диск (рис. 36).

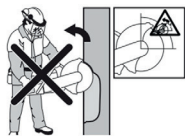

Рис. 36

Резка труб

При резке труб следует соблюдать особую осторожность. Если труба не закреплена должным образом, а разрез остается открытым на протяжении всей резки, диск может быть зажат в зоне отдачи. Будьте особенно внимательны при резке трубы с раструбом на конце или трубы в траншее, которая без надлежащей поддержки может провиснуть и защемить диск. Перед началом резки труба должна быть надежно закреплена, не двигаться и не катиться во время реза.

Правильная последовательность реза трубы (рис. 37):

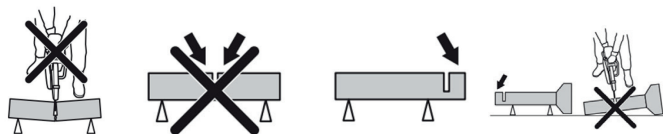
1. Первый разрез I;
2. Перейдите к стороне II и отрежьте от части I до нижней части трубы;
3. Перейдите к стороне III и отрежьте оставшуюся часть трубы.



Рис. 37

Транспорт и хранение

- Обеспечьте безопасность оборудования во время транспортировки, чтобы избежать повреждений при транспортировке и несчастных случаев;
- Не храните и не транспортируйте бензорез с установленным режущим диском;
- Не храните и не транспортируйте бензорез с топливом в баке. Перед хранением и транспортировкой все топливо из бака нужно слить. Перед длительным хранением после слива топлива нужно запустить бензорез и выжечь остатки топлива из карбюратора;
- Храните режущие диски в сухом помещении при положительной температуре, особое внимание нужно уделять абразивным дискам при хранении и транспортировке нужно исключить возможность их переламывания. Высокая влажность может испортить абразивные диски. Всегда проверяйте диски на целостность после хранения и транспортировки;

- Храните оборудование в запираемом месте, недоступном для детей и посторонних лиц.

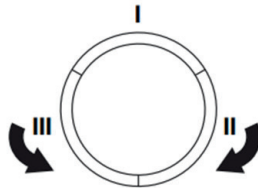
ПОМОЩЬ ПРИ НЕИСПРАВНОСТЯХ

Неисправность	Возможная причина	Решение
Двигатель не заводится	Неверная последовательность запуска.	Проверьте правильную последовательность в инструкции (горячий и холодный запуск).
	Несвежая топливная смесь.	Слейте топливную смесь. Приготовьте и залейте новую.
	Неисправна свеча зажигания.	Замените свечу.
	Поломка двигателя.	Проверьте все пункты инструкции по эксплуатации, если проблема не исчезнет обратитесь в сервисный центр.
При резке вращение отрезного круга замедляется или полностью прекращается	Износ ремня.	Замените ремень.
	Неисправна муфта сцепления.	Обратитесь в сервисный центр.
	Отрезной диск недостаточно затянут.	Проверьте правильность установки и момент затяжки.
Высокие вибрации.	Отрезной диск неправильно установлен и не затянут.	Проверьте правильность установки и момент затяжки.
	Неисправны амортизаторы.	Обратитесь в сервисный центр.
Недостаточная мощность двигателя/производительность резания.	Засорен воздушный фильтр.	Замените воздушный фильтр.
Отрезной круг не останавливается на холостом ходу.	Слишком высокая частота вращения без нагрузки.	Проверьте частоту вращения без нагрузки и при необходимости отрегулируйте ее.
Блок стартера не функционирует.	Кулачки муфты выключения не входят в зацепление.	Очистите кулачки муфты, чтобы они вновь стали подвижными.

РАБОТЫ ПО ТЕХНИЧЕСКОМУ ОБСЛУЖИВАНИЮ

Данные относятся к нормальным условиям эксплуатации. В сложных условиях (сильное скопление пыли и т.д.) и более длительной ежедневной работе указанные интервалы следует соответственно сократить.		Перед началом работы	По окончании работы или ежедневно	После каждой заправки бака	Еженедельно	Ежемесячно	Раз в год	При неполадке	При повреждении	При необходимости
Агрегат в целом	Визуальный контроль (состояние, герметичность)	X		X						
Агрегат в целом	Почистить		X							
Элементы управления	Проверка работоспособности	X		X						
Ручной топливный насос (праймер)	Проверить	X								
	Ремонт в специализированном сервисном центре								X	
Топливный фильтр	Проверить							X	X	
	Заменить						X		X	
Топливный бак	Почистить					X				
Ремень	Очистка / дополнительное натяжение					X				X
	Заменить								X	X
Решетка подачи воздуха к фильтрам	Почистить		X							
Предварительный губчатый воздушный фильтр	Очистка					X				
Основной НЕРА складчатый воздушный фильтр	Замена	При заметном падении мощности двигателя								

РАБОТЫ ПО ТЕХНИЧЕСКОМУ ОБСЛУЖИВАНИЮ

Данные относятся к нормальным условиям эксплуатации. В сложных условиях (сильное скопление пыли и т.д.) и более длительной ежедневной работе указанные интервалы следует соответственно сократить.		Перед началом работы	По окончании работы или ежедневно	После каждой заправки бака	Ежедневно	Ежемесячно	Раз в год	При неполадке	При повреждении	При необходимости
Элементы охлаждения двигателя	Почистить					X				X
	Проверить		X					X		
Подсоединение для подачи воды Элементы управления Ручной топливный насос (праймер)	Очистить или заменить									X
	Ремонт в специализированном сервисном центре								X	
Карбюратор	Проверка холостого хода	X		X						
	Дополнительная регулировка холостого хода									X
Свеча зажигания	Регулировка зазора							X		
	Замена						X		X	X
Доступные болты и гайки (кроме регулировочных болтов)	Затянуть		X							X
Антивибрационные элементы	Проверить	X						X		X
	Ремонт в специализированном сервисном центре								X	

РАБОТЫ ПО ТЕХНИЧЕСКОМУ ОБСЛУЖИВАНИЮ

Все работы, перечисленные в разделе «Указания по техническому обслуживанию и уходу», должны проводиться регулярно. В случае если данные работы по техническому обслуживанию не могут быть выполнены самим пользователем, необходимо обратиться к специализированному дилеру.

Фирма PATRIOT рекомендует поручить проведение работ по техобслуживанию и ремонту только специализированному дилеру фирмы PATRIOT. Специализированные дилеры фирмы PATRIOT посещают регулярно курсы по повышению квалификации и в их распоряжении предоставляется техническая информация.

Если данные работы не проводятся либо выполняются не надлежащим образом, то могут возникнуть повреждения, за которые отвечает сам пользователь. К ним относятся, среди прочего: – Повреждение приводного механизма вследствие несвоевременного или недостаточного обслуживания (например, воздушный и топливный фильтры), неправильная настройка карбюратора или недостаточная очистка системы охлаждающего воздуха (всасывающие шлицы, ребра цилиндра).

- Коррозия и другие повреждения как следствие неправильного хранения;
- Повреждения устройства вследствие применения запасных частей низкого качества.

Быстроизнашивающиеся детали: некоторые детали устройства, даже при применении их по назначению, подвержены нормаль-

ному износу и должны своевременно заменяться, в зависимости от вида и продолжительности их использования. К этому относятся, среди прочего:

- Муфта сцепления, ремень;
- Отрезные шлифовальные круги (любого вида);
- Фильтры (воздушный, топливный);
- Стартер;
- Свеча зажигания;
- Демпфирующие элементы вибрационной системы.

Все работы по техническому обслуживанию должны проводиться только на выключенном двигателе. Ни в коем случае не запускайте двигатель при снятых защитных кожухах и не установленном режущем блоке.

Топливный фильтр

В бензореже установлен керамический топливный фильтр высокой очистки. Фильтр находится в топливном баке на конце топливозаборного шланга. Откройте крышку топливного бака. Аккуратно с помощью пинцета достаньте топливозаборный шланг. Проверьте чистоту топливного фильтра. При необходимости замените топливный фильтр аккуратно сняв его со шланга и заменив на новый (Запасной топливный фильтр 1 шт. поставляется в комплекте). Показанием к замене топливного фильтра является самопроизвольная остановка двигателя при полном топливном баке. При использовании бензорежа в сильно запылённой среде замена

топливного фильтра может требоваться чаще чем написано в таблице регламента обслуживания. На увеличение срока службы топливного фильтра напрямую влияет регулярная чистка топливного бака.

Топливный бак

В пустой топливный бак залейте 50 граммов бензина или топливной смеси, активно взболтайте и слейте (можно использовать остатки топливной смеси в баке после окончания работы).

Ремень

Регулярно проверяйте ремень, очищайте ремень и зубчатые валы от пыли. Со временем, особенно при тяжелых условиях эксплуатации, приводной ремень растягивается и хода натяжителя ремня может не хватить для нормального натяжения (в процессе работы ремень будет проскальзывать). В этом случае замените ремень (Запасной ремень 1шт. поставляется в комплекте). Регулярная очистка ремня и шкивов от грязи и пыли значительно влияет на увеличение срока службы ремня.

Решетка подачи воздуха

Решетка подачи воздуха находится в верхней крышке (крышке фильтров) бензореза. Регулярная очистка решетки увеличивает срок службы фильтров. Производить чистку следует сжатым воздухом 2–3 атмосферы, изнутри наружу, сняв крышку с агрегата, чтобы пыль и грязь не попала на фильтры.

Фильтры

Очистка внешнего губчатого фильтра производится мыльным раствором. После промывания фильтр необходима отжать и полностью просушить (рис. 38).



Рис. 38

При значительном и заметном падении мощности двигателя, ухудшении набора оборотов следует проверить и при значительном загрязнении заменить внутренний складчатый НЕРА фильтр (Запасные фильтры 2 шт. поставляются в комплекте)(рис. 39).

Элементы охлаждения двигателя

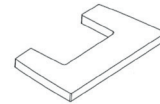

Рис. 39

К элементам охлаждения двигателя относятся: решетка стартера, крыльчатка, ребра цилиндра.

При пыльных работах регулярно производите очистку элементов

охлаждения. При ухудшении охлаждения уменьшается мощность двигателя, так же перегрев цилиндра приводит к уменьшению ресурса двигателя и преждевременному выходу бензореза из строя.

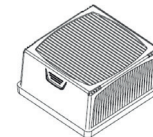
Открутите болты крепления стартера, снимите крышку крыльчатки. Продуйте сжатым воздухом 2–3 атмосферы решетку стартера крыльчатку двигателя и ребра цилиндра.

Элементы подачи воды

В случае работ с применением водяного охлаждения проверьте и отрегулируйте систему подачи воды перед каждым использованием. Проверьте все соединения системы подачи воды, целостность шлангов, отрегулируйте ниппели на кожухе.

Карбюратор (холостой ход)

Проверьте установку холостого хода. Для этого запустите и прогрейте двигатель. При нормальной установке на холостых оборотах режущий диск не должен вращаться.

Для регулировки холостого хода используйте шлицевую отвертку (поставляется в комплекте).

Регулировка осуществляется винтом (отверстие «Т» рядом с бензобаком) поворотом против часовой стрелки до тех пор, пока диск не перестанет вращаться. Если при регулировке не удастся добиться установки холостых оборотов (двигатель глохнет) необходимо провести процедуры очистки фильтров и ребер охлаждения двигателя, а также проверить свечу зажигания. Если данные процедуры не помогли, необходимо обратиться в сервисный центр.



ВНИМАНИЕ! Ни в коем случае не регулируйте винты L и H это может привести к поломке двигателя и не будет являться гарантийным случаем.

Свеча зажигания

Падение мощности, плохой запуск и нестабильная работа на холостых оборотах – основные показатели для проверки свечи зажигания.

Убедитесь в целостности колпачка зажигания, а также в хорошем контакте провода зажигания с цоколем свечи.

Убедитесь в целостности керамического изолятора свечи зажигания.

Открутите свечу. Если на свече образовался нагар прочистите свечу с помощью мелкозернистой наждачной бумаги.

Проверьте зазор между электродами свечи. Он должен составлять 0,5мм.

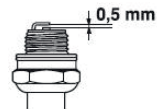

При необходимости замените свечу NGK BPMR7A.



ПРИМЕЧАНИЕ! Используйте только рекомендованный тип свечи. Использование свечей других типов может привести к повреждениям цилиндропоршневой группы.

СРОК СЛУЖБЫ, УТИЛИЗАЦИЯ И ХРАНЕНИЕ

При выполнении всех требований настоящей инструкции по эксплуатации срок службы изделия составляет 5 лет с даты продажи. Если дата продажи не указана, срок службы исчисляется с даты выпуска изделия.

По окончании срока службы не выбрасывайте технику в бытовые отходы! При выводе из эксплуатации изделие подлежит разборке с последующей сортировкой лома по группам на цветные металлы и неметаллы и их утилизацией в соответствии с Распоряжением Правительства РФ от 31.12.2020 N 3721-р «Об утверждении перечней товаров, упаковки товаров, подлежащих утилизации после утраты ими потребительских свойств».

Бензорез необходимо хранить в помещении с естественной вентиляцией. Категория условий хранения 2 (с) по ГОСТ 15150. Не допускается хранить в одном помещении с химическими активными веществами.

При длительном хранении необходимо произвести консервацию.

- Переведите клавишу зажигания в положение СТОП;
- Слейте топливную смесь и масло для цепи из соответствующих бачков;
- Промойте и протрите насухо все окрашенные поверхности. Неокрашенные металлические поверхности необходимо протереть ветошью, пропитанной маслом для двухтактных двигателей.

- Выкрутите свечу зажигания и залейте немного свежего, чистого, масла для 2-тактных двигателей в цилиндр через отверстие свечи зажигания. Затем прикройте чистой тканью отверстие свечи зажигания и потяните ручку стартера 2-3 раза для распределения масла внутри цилиндра:

1. Потяните медленно ручку стартера до тех пор, пока поршень не займет положение верхней мертвой точки;

2. Оставьте поршень в этом положении.

- Вкрутите свечу зажигания (не присоединяйте высоковольтный кабель свечи).

Температура хранения от -20 до +40 °С. Перед началом использования выдержать бензорез при комнатной температуре не менее 1 часа. Температура использования от 0 до + 40 °С.

При выполнении требований хранения и консервации срок хранения - 5 лет.

Транспортировать продукцию можно любым видом закрытого транспорта в упаковке производителя или без нее, с сохранением изделия от механических повреждений, атмосферных осадков, воздействия химически-активных веществ и обязательным соблюдением мер предосторожности при перевозке хрупких грузов, что соответствует условиям перевозки 8 по ГОСТ 15150-89.



ВНИМАНИЕ! Во время транспортировки и перемещения собранного бензореза – обязательно закрывайте режущий диск.

КОМПЛЕКТАЦИЯ

БЕНЗОРЕЗ	1 ШТ.
КАНИСТРА ДЛЯ ПРИГОТОВЛЕНИЯ ТОПЛИВНОЙ СМЕСИ	1 ШТ.
ПРИВОДНОЙ РЕМЕНЬ	1 ШТ.
ВОЗДУШНЫЙ ФИЛЬТР	2 ШТ.
ФИЛЬТР ПРЕДВАРИТЕЛЬНОЙ ОЧИСТКИ ВОЗДУХА	1 ШТ.
ЗИП-КОМПЛЕКТ	1 ШТ.
ТОПЛИВНЫЙ ФИЛЬТР	1 ШТ.

РАСШИФРОВКА СЕРИЙНОГО НОМЕРА

/ 2022 / 07 / 12345678 / 00001 /

2022 — год производства

07 — месяц производства

12345678 — индекс модели

00001 — индекс товара